

モータ単体 *外形図・特性表*

TP-3641 (ドライバ内蔵) - シリーズ

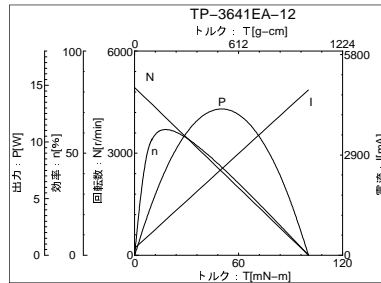

● 参考接続図

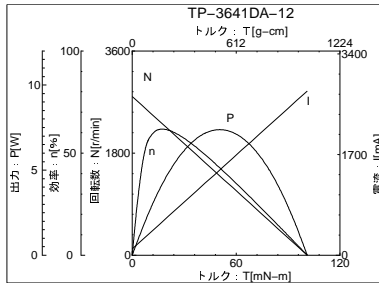
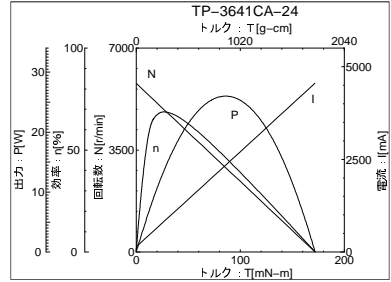
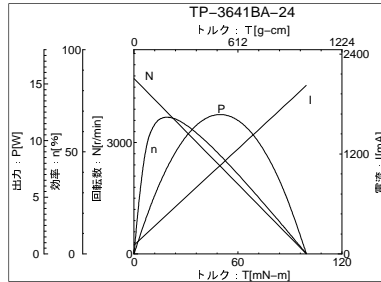
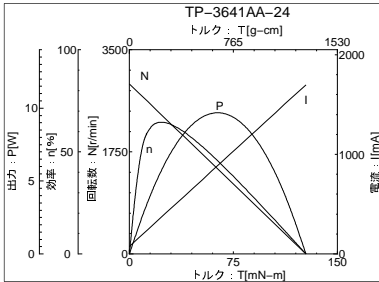
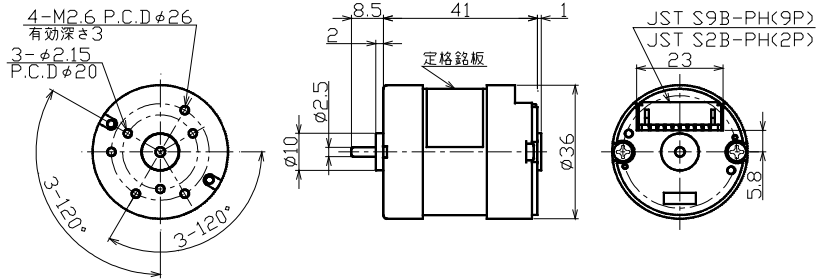
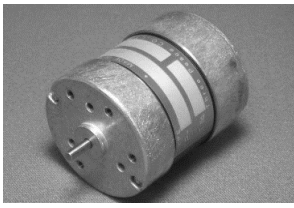
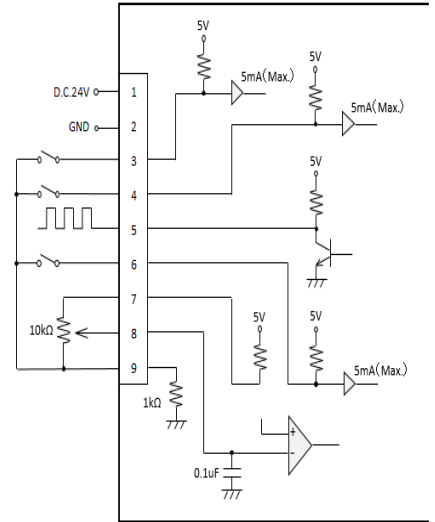

● 入出力信号

ピン番号	名称	内容
1	電源入力	DC12~24V or GND
2	電源入力	GND or DC12~24V

ピン番号	名称	内容
1	電源入力	DC12~24V
2		GND
3	回転方向切換入力	[H] CW [L] CCW
4	ブレーキ入力	[H] ブレーキ [L] ブレーキ解除 [H]5V or オープン [L]制御GND
5	回転信号出力	モータ1回転あたり6P/Rのパルス信号が出力されます。
6	スタート入力	[H] OFF [L] ON [H]5V or オープン [L]制御GND
7	5V出力	可変抵抗にて速度制御を使用する際に必要となります。
8	PWM/電圧入力	【PWM入力】
		【電圧入力】
9	制御GND	制御GND

機種名 TP-	電圧 [V]	無負荷		定格				起動(停動)				回転方向	ブラシ	ノイズ素子	
		回転数 r/min	電流 mA	出力 W	トルク mN-m	トルク gf·cm	回転数 r/min	電流 mA	トルク mN-m	トルク gf·cm	電流 mA				
3641 (2P)	24	AA	2915	76	4.9	19.6	200	2466	326	127	1298	1699	CCW 1番ピン+印加	ブラシレス	-
		BA	4372	105	7.6			3800	483	150	1529	2994			
		CA	5792	137	12			23.5	240	5000	742	172			
	12	DA	2797	107	3.8	15.7	160	2363	521	101	1031	2775			
		EA	4931	204	6.7			4160	920	100	1023	4783			
3641 (9P)	24	AB	2915	76	4.9	19.6	200	2463	324	126	1290	1675	両方向	ブラシレス	-
		BB	4354	106	7.6			3810	480	157	1601	3099			
		CB	5780	138	12			23.5	240	5032	745	182			
	12	DB	2802	109	3.7	15.7	160	2312	520	89.7	915	2459			
		EB	4885	212	6.6			4104	920	98.1	1001	4640			

スリーピース株式会社 営業部
 TEL:03-5807-3051 FAX:03-3831-7727
 URL :http://www.three-peace.com
 E-mail:eigyout@three-peace.com

●本カタログに掲載されております製品ならびに製品仕様は、予告なしに変更する場合があります。
 ●本カタログに記載されておりますコンテンツを、弊社の承諾なしに転載および複製することは、固くお断りいたします。
 ●弊社製品のコピー品ならびに類似品にはご注意ください。