

モータ単体 *外形図・特性表*

TP-1621シリーズ

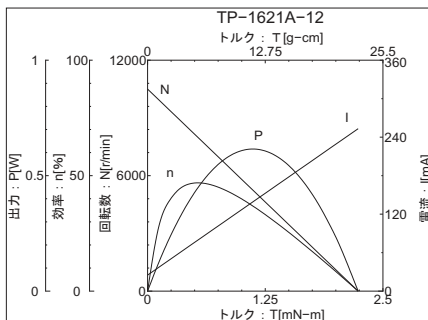
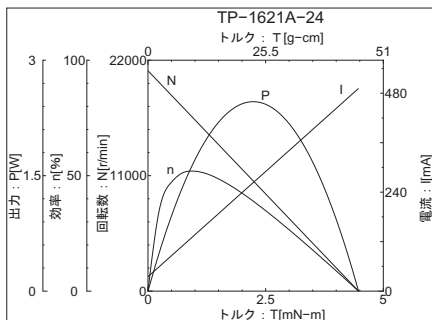
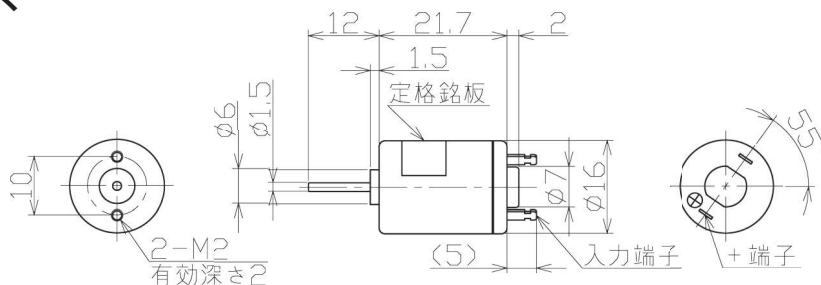

MOTOR
φ16mm

RoHS
対応品

ドライバ
TPDR-58A

絶縁階級
A種

極数:2
スロット数:3

機種名 TP-	電圧 [V]	無負荷		定格				起動(停動)				回転方向 +端子 +印加	ブラシ	ノイズ素子	
		回転数 r/min	電流 mA	出力 W	トルク		回転数 r/min	電流 mA	トルク		電流 mA				
					mN-m	gf·cm			mN-m	gf·cm					
1621	A	24	21000	35	0.9	0.49	5	18700	85	4.48	45.7	491	CW	カーボン	バリスタ
	12	10500	25	0.4	8200			75	2.23	22.8	253				

TP-1635シリーズ

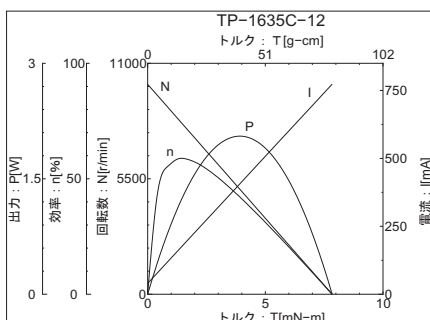
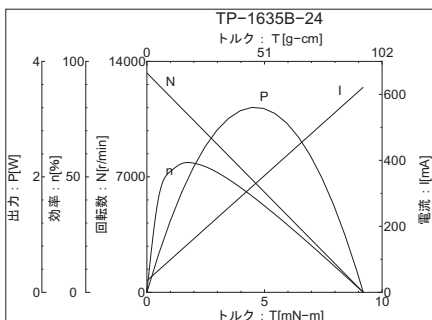
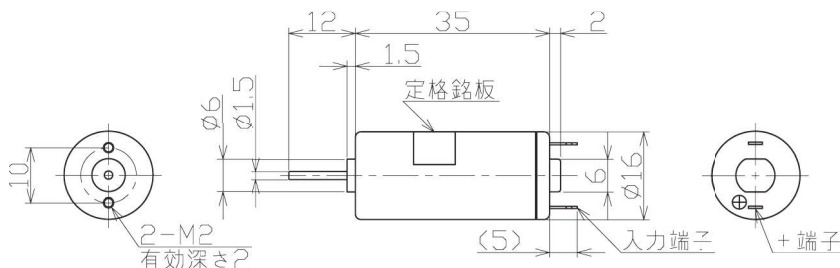

MOTOR
φ16mm

RoHS
対応品

ドライバ
TPDR-58A

絶縁階級
A種

極数:2
スロット数:3

機種名 TP-	電圧 [V]	無負荷		定格				起動(停動)				回転方向 +端子 +印加	ブラシ	ノイズ素子	
		回転数 r/min	電流 mA	出力 W	トルク		回転数 r/min	電流 mA	トルク		電流 mA				
					mN-m	gf·cm			mN-m	gf·cm					
1635	B	24	13300	35	1.4	1.18	12	11600	110	9.2	93.9	621	CCW	カーボン	バリスタ
	C	12	10000	40	1.0			8500	150	7.84	80	773			

スリーピース株式会社 営業部
 TEL:03-5807-3051 FAX:03-3831-7727
 URL :http://www.three-peace.com
 E-mail:eigyoun@three-peace.com

●本カタログに掲載されております製品ならびに製品仕様は、予告なしに変更する場合があります。
 ●本カタログに記載されておりますコンテンツを、弊社の承諾なしに転載および複製することは、固くお断りいたします。
 ●弊社製品のコピー品ならびに類似品にはご注意ください。

モータ単体 * 外形図・特性表 *

TP-2133シリーズ

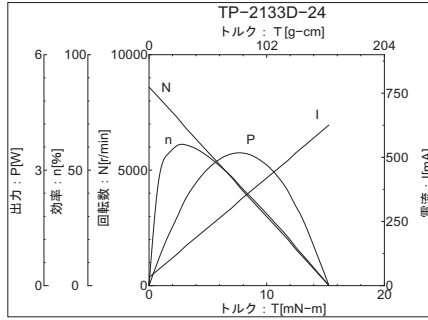
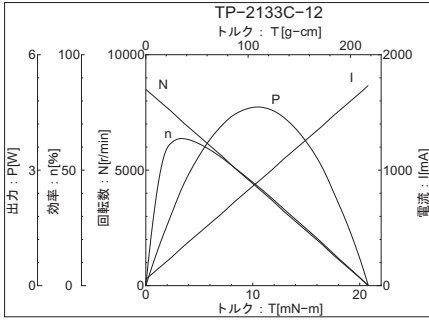
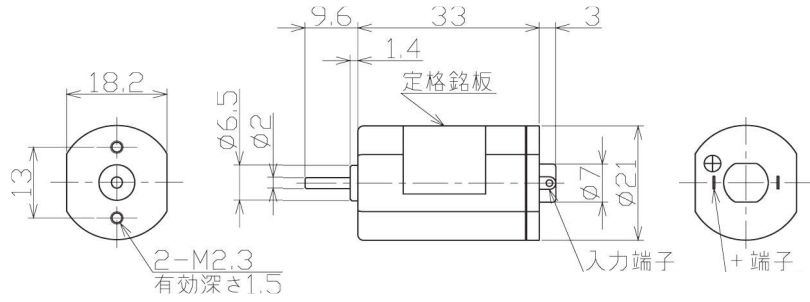

MOTOR
φ 21mm

RoHS
対応品

ドライバ
TPDR-58A

絶縁階級
A種

極数: 2
スロット数: 3

機種名 TP-	電圧 [V]	無負荷		定格				起動(停動)				回転方向 +端子 +印加	ブラシ	ノイズ素子	
		回転数 r/min	電流 mA	出力 W	トルク mN-m gf·cm	回転数 r/min	電流 mA	トルク mN-m gf·cm	電流 mA						
2133	C	12	8500	55	0.8	0.98	10	8100	134	20.9	213	1733	CW	カーボン	バリスタ
	D	24	8600	32				8050	70	15.3	156	626			

モータ単体

ブラシレスモータ

ブラシレスモータ

ブラシレスモータ(駆動基板内蔵)

振動モータ

1621

1635

2133

2732

2937

3522

3526

3632

3640

3452

3850

4990

72114

2234

3641

2528

モータ単体 *外形図・特性表*

TP-2732シリーズ

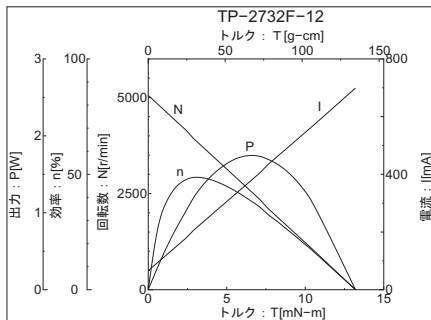
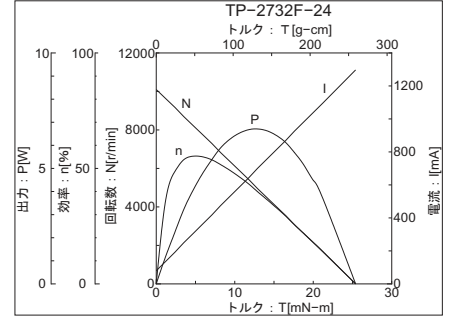
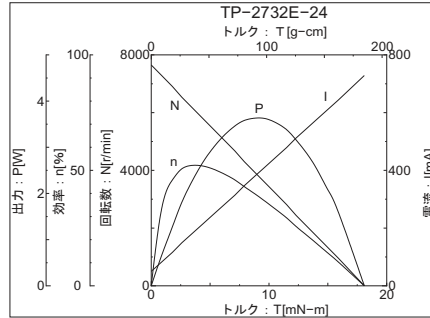
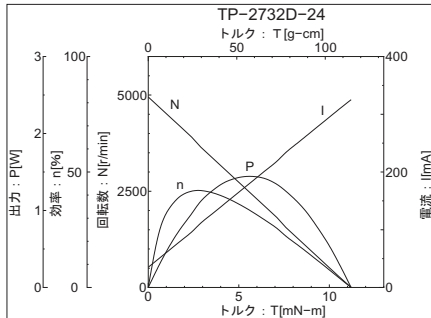
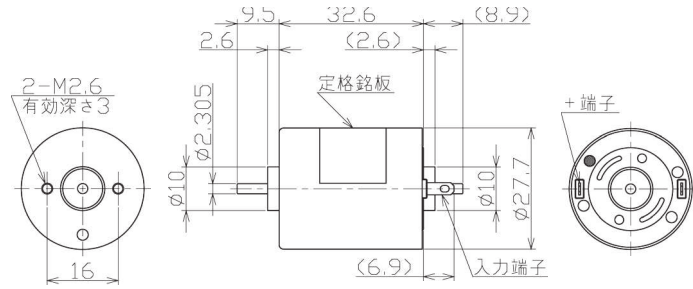
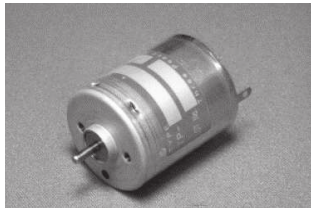

- MOTOR φ27.7mm
- RoHS 対応品
- ドライバ TPDR-58A
- 絶縁階級 E種
- 極数: 2
- エンコーダ 取付OK
- スロット数: 5

機種名 TP-	電圧 [V]	無負荷		定格				起動(停止)				回転方向 +端子 +印加	ブラシ	ノイズ素子	
		回転数 r/min	電流 mA	出力 W	トルク mN-m	トルク gf-cm	回転数 r/min	電流 mA	トルク mN-m	トルク gf-cm	電流 mA				
2732	24	D	4902	37	0.8	1.96	20	4187	82	13.4	137	344	CCW	カーボン	バリスタ
		E	7552	55	1.9	2.94	30	6404	163	19.3	197	766			
		F	10140	74	3.5	3.92	40	8669	262	27	276	1367			
	12	5070	70	0.9	1.96	20	4346	158	13.7	140	683				

スリーピース株式会社 営業部
 TEL:03-5807-3051 FAX:03-3831-7727
 URL :http://www.three-peace.com
 E-mail:eigyout@three-peace.com

- 本カタログに掲載されております製品ならびに製品仕様は、予告なしに変更する場合があります。
- 本カタログに記載されておりますコンテンツを、弊社の承諾なしに転載および複製することは、固くお断りいたします。
- 弊社製品のコピー品ならびに類似品にはご注意ください。

モータ単体 *外形図・特性表*

TP-2937シリーズ

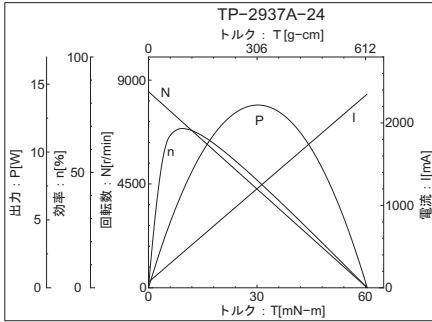
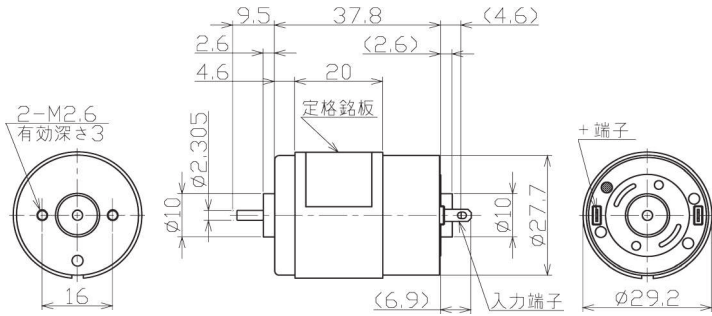
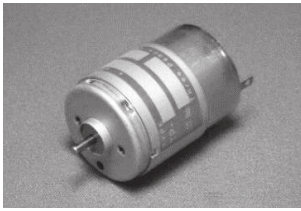

MOTOR φ29.2mm
 RoHS 対応品
 ドライバ TPDR-58A
 絶縁階級 E種
 極数:2 スロット数:5

機種名 TP-	電圧 [V]	無負荷		定格				起動(停止)			回転方向 +端子 +印加	ブラシ	ノイズ素子	
		回転数 r/min	電流 mA	出力 W	トルク mN-m	gf·cm	回転数 r/min	電流 mA	トルク mN-m	gf·cm				電流 mA
2937	A 24	8500	69	3.9	4.9	50	7811	254	60.5	617	2350	CCW	カーボン	バリスタ

TP-3522シリーズ

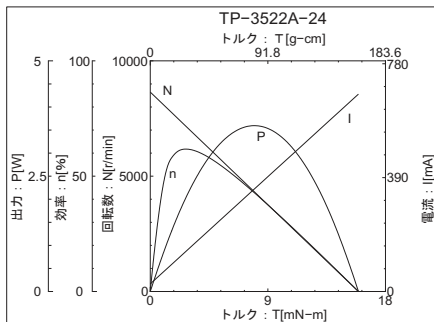
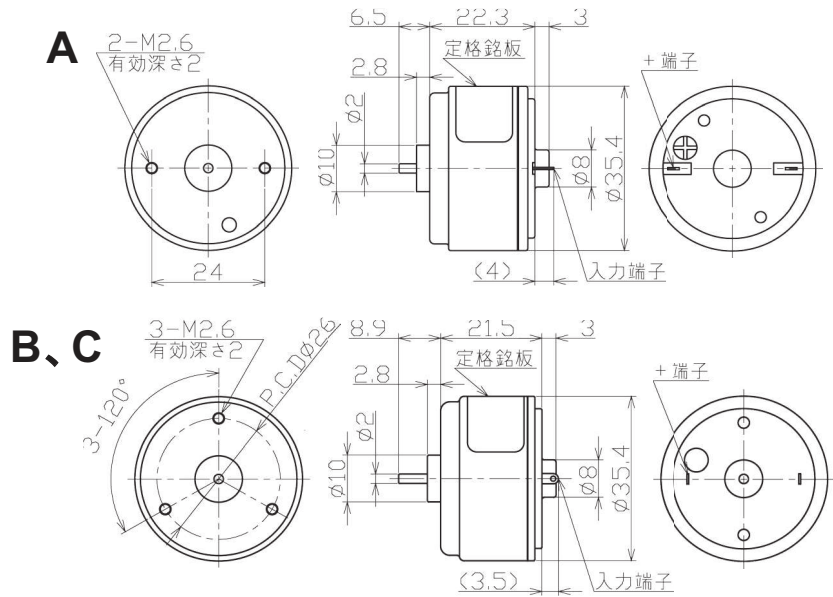
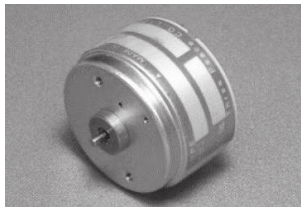

MOTOR φ35.4mm
 RoHS 対応品
 ドライバ TPDR-58A
 絶縁階級 E種
 極数:2 スロット数:3

機種名 TP-	電圧 [V]	無負荷		定格				起動(停止)			回転方向 +端子 +印加	ブラシ	ノイズ素子	
		回転数 r/min	電流 mA	出力 W	トルク mN-m	gf·cm	回転数 r/min	電流 mA	トルク mN-m	gf·cm				電流 mA
3522	A 24	8647	26	2.1	2.94	30	7051	146	16	163	676	CW	カーボン	電解コンデンサ
	B 24	3061	12	0.3	0.98	10	2498	27	5.3	54	92	CW	カーボン	バリスタ
	C 12	2038	15	0.1	0.98	10	1254	36	2.5	26	70	CW	カーボン	バリスタ

スリーピース株式会社 営業部
 TEL:03-5807-3051 FAX:03-3831-7727
 URL :http://www.three-peace.com
 E-mail:eigyout@three-peace.com

●本カタログに掲載されております製品ならびに製品仕様は、予告なしに変更する場合があります。
 ●本カタログに記載されておりますコンテンツを、弊社の承諾なしに転載および複製することは、固くお断りいたします。
 ●弊社製品のコピー品ならびに類似品にはご注意ください。

モータ単体 *外形図・特性表*

TP-3526A・B・C・Jシリーズ

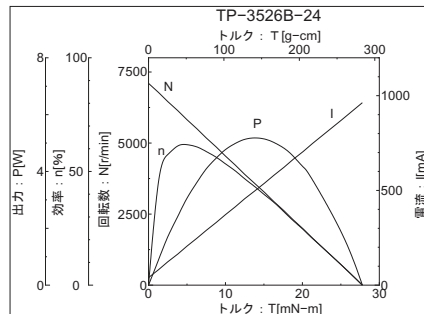
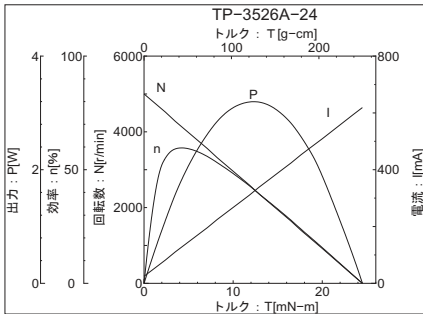
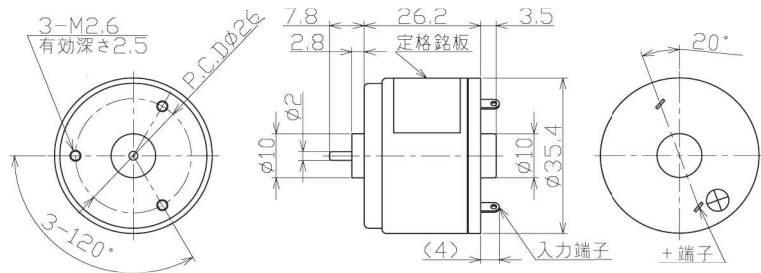

MOTOR
φ35.4mm

RoHS
対応品

ドライバ
TPDR-58A

絶縁階級
A種

極数: 2
スロット数: 3

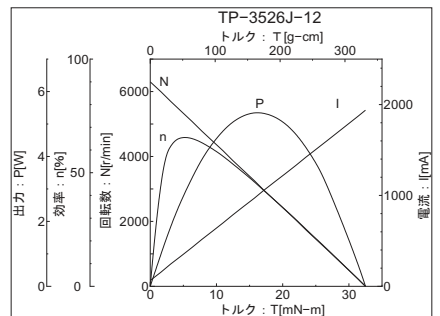
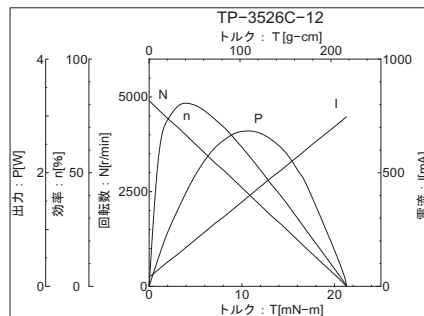
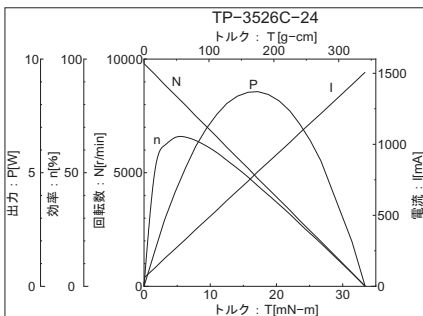

機種名 TP-	電圧 [V]	無負荷		定格				起動(停動)				回転方向 +端子 +印加	ブラシ	ノイズ素子	
		回転数 r/min	電流 mA	出力		回転数 r/min	電流 mA	トルク		電流 mA					
				W	mN-m			gf·cm	mN-m		gf·cm				
3526	24	A	5000	25	1.8	4.41	45	4100	122	24.5	250	561	CCW	カーボン	電解コンデンサ
		B	7100	35	2.7	5975	182	27.8	284	962					
		C	9800	55	4.2	4.9	50	8345	278	33	337	1556			
	12	4900	55	1.4	3.43	35	3882	206	16.5	168	781				
J	6300	65	2.2	3.92	40	5540	291	32.5	332	1938					

スリーピース株式会社 営業部
 TEL:03-5807-3051 FAX:03-3831-7727
 URL :http://www.three-peace.com
 E-mail:eigyout@three-peace.com

- 本カタログに掲載されております製品ならびに製品仕様は、予告なしに変更する場合があります。
- 本カタログに記載されておりますコンテンツを、弊社の承諾なしに転載および複製することは、固くお断りいたします。
- 弊社製品のコピー品ならびに類似品にはご注意ください。

モータ単体 *外形図・特性表*

TP-3526E・Gシリーズ

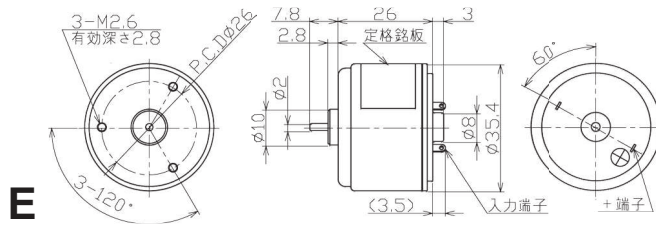

MOTOR
φ35.4mm

RoHS
対応品

絶縁階級
A種

極数:2
スロット数:3

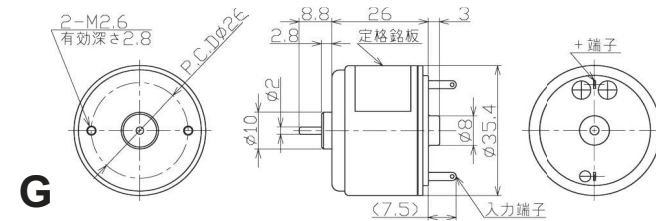

省電力
電池駆動可
※3526Gシリーズ

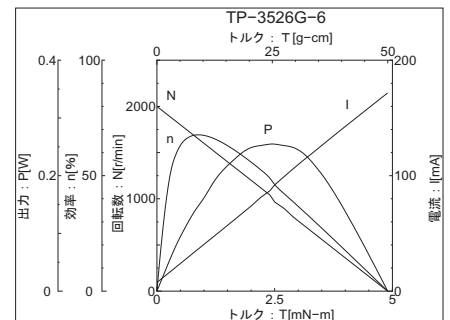
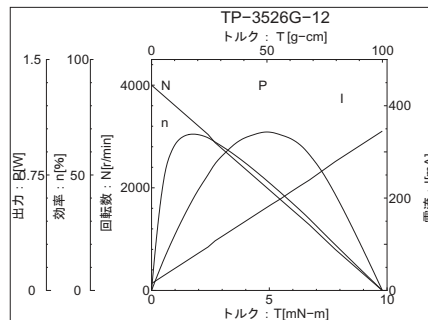
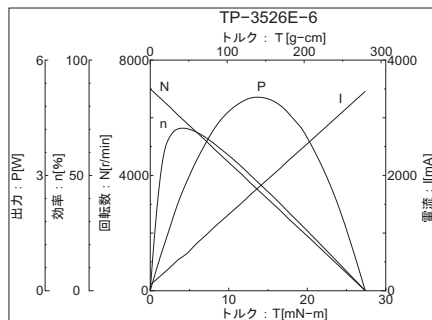

機種名 TP-	電圧 [V]	無負荷		定格				起動(停動)			回転方向 +端子 +印加	ブラシ	ノイズ素子		
		回転数 r/min	電流 mA	出力 W	トルク mN-m	gf·cm	回転数 r/min	電流 mA	トルク mN-m	gf·cm				電流 mA	
3526	E	6	7000	100	2.4	3.92	40	6000	580	27.4	280	3460	CCW	カーボン	電解コンデンサ
	G	12	4000	15	0.4	0.98	10	3600	48	9.8	100	345	CW	フォーク	
		6	2000	7.5	0.1	0.49	5	1800	24	4.9	50	172			

TP-3632シリーズ

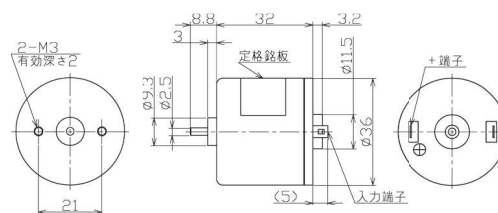

MOTOR
φ36mm

RoHS
対応品

ドライバ
TPDR-58A

絶縁階級
E種

極数:2
スロット数:5

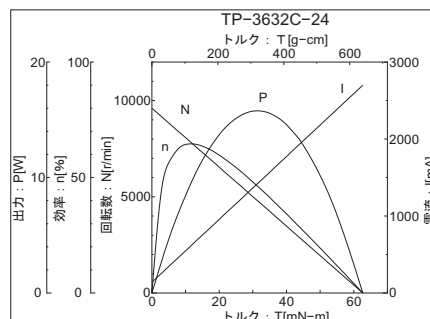
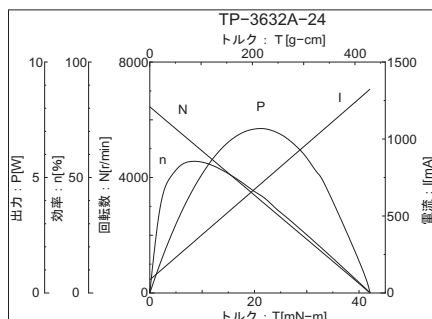

機種名 TP-	電圧 [V]	無負荷		定格				起動(停動)			回転方向 +端子 +印加	ブラシ	ノイズ素子		
		回転数 r/min	電流 mA	出力 W	トルク mN-m	gf·cm	回転数 r/min	電流 mA	トルク mN-m	gf·cm				電流 mA	
3632	24	A	6450	85	3.3	5.88	60	5550	258	42.1	430	1321	CW	カーボン	バリスタ
		C	9600	140	6.7	7.84	80	8400	460	62.7	640	2700			

スリーピース株式会社 営業部
TEL:03-5807-3051 FAX:03-3831-7727
URL :http://www.three-peace.com
E-mail:eigyout@three-peace.com

●本カタログに掲載されております製品ならびに製品仕様は、予告なしに変更する場合があります。
●本カタログに記載されておりますコンテンツを、弊社の承諾なしに転載および複製することは、固くお断りいたします。
●弊社製品のコピー品ならびに類似品にはご注意ください。

モータ単体 *外形図・特性表*

TP-3640シリーズ

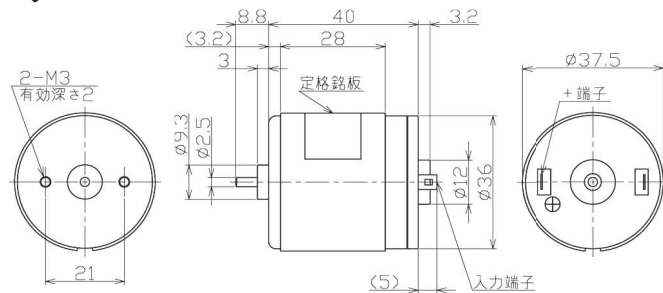

MOTOR φ37.5mm RoHS対応品 ドライバ TPDR-58A

絶縁階級 E種 極数: 2 スロット数: 7

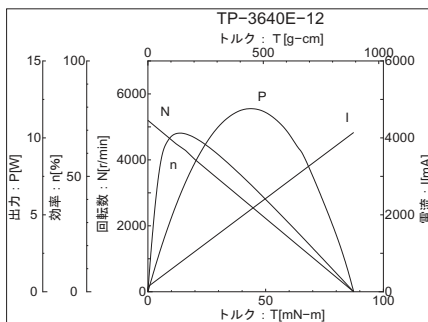
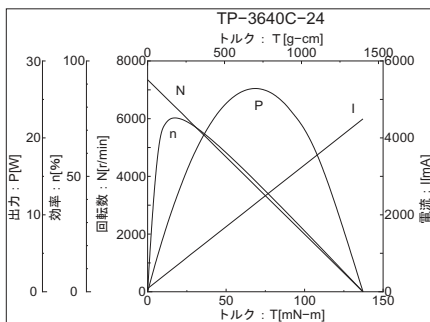
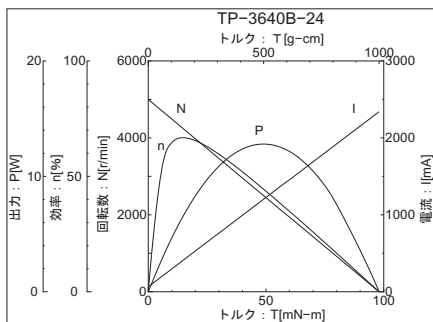

機種名 TP-	電圧 [V]	無負荷		定格				起動(停止)			回転方向 +端子+印加	ブラシ	ノイズ素子		
		回転数 r/min	電流 mA	出力 W	トルク mN·m	トルク gf·cm	回転数 r/min	電流 mA	トルク mN·m	トルク gf·cm				電流 mA	
3640	B	24	5000	65	5.3	11.8	120	4400	338	98	1000	2340	CCW	カーボン	バリスタ
	C	24	7350	85	9.3	13.7	140	6615	526	137	1400	4495			
	E	12	5200	130	5.4	11.8	120	4500	670	87.3	891	4141			

TP-3452シリーズ

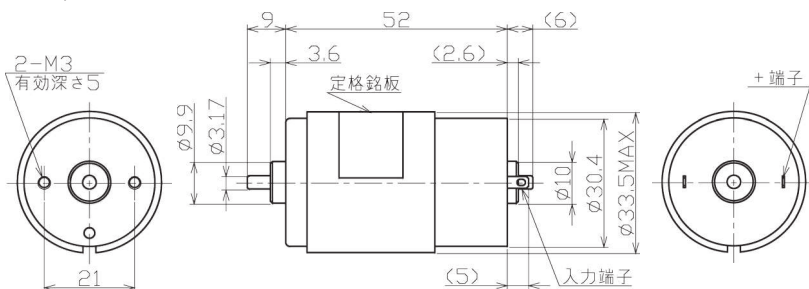
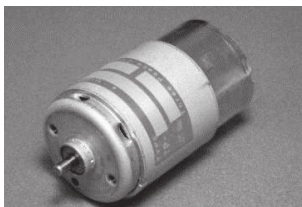

MOTOR φ33.5mm RoHS対応品

絶縁階級 E種 極数: 2 スロット数: 5

ドライバ TPDR-58A

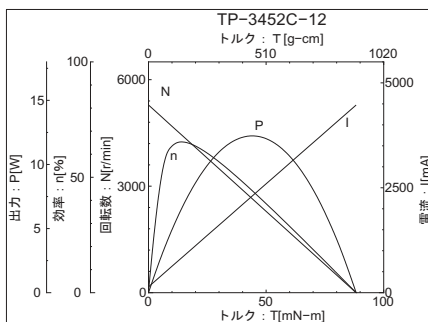
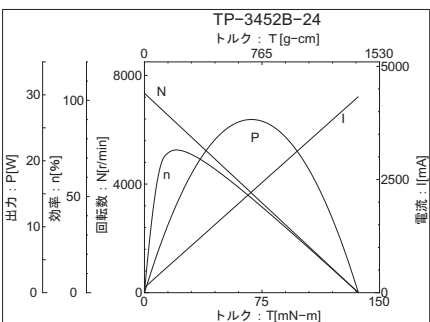
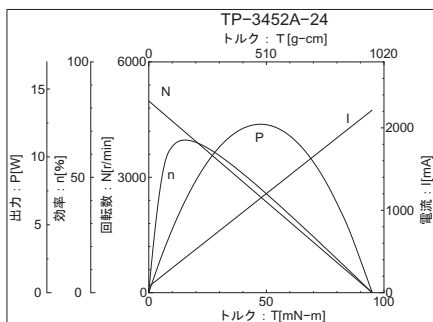

機種名 TP-	電圧 [V]	無負荷		定格				起動(停止)			回転方向 +端子+印加	ブラシ	ノイズ素子		
		回転数 r/min	電流 mA	出力 W	トルク mN·m	トルク gf·cm	回転数 r/min	電流 mA	トルク mN·m	トルク gf·cm				電流 mA	
3452	A	24	4985	75	5.2	11.8	120	4368	340	95.1	970	2214	CW	カーボン	バリスタ
	B	24	7343	114	9.2	13.7	140	6605	538	137	1393	4328			
	C	12	5287	139	5.5	11.8	120	4583	716	88.3	901	4471			

モータ単体 *外形図・特性表*

TP-3850シリーズ

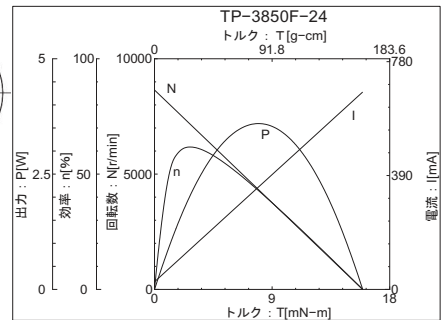
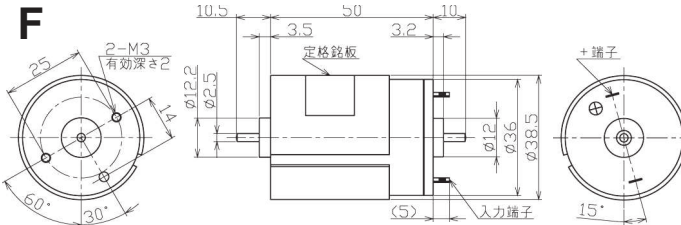
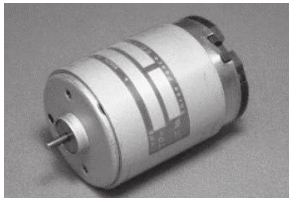
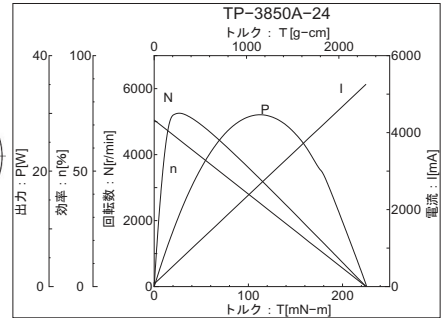
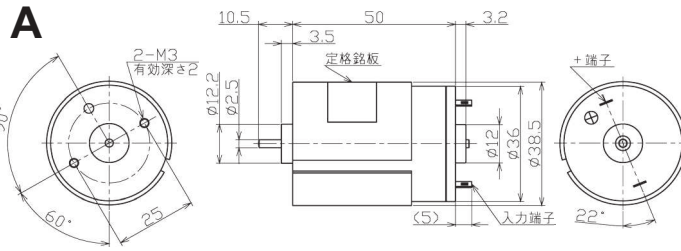
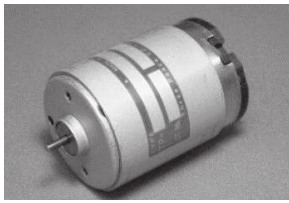

MOTOR
φ 38.5mm

RoHS
対応品

ドライバ
TPDR-58A

絶縁階級
E種

極数: 2
スロット数: 7

エンコーダ
取付OK

※Fタイプのみ

機種名 TP-	電圧 [V]	無負荷		定格				起動(停動)			回転方向 +端子 +印加	ブラシ	ノイズ素子		
		回転数 r/min	電流 mA	出力 W	トルク mN-m	gf·cm	回転数 r/min	電流 mA	トルク mN-m	gf·cm				電流 mA	
3850	A	24	5050	70	9.2	19.6	200	4610	522	225	2295	5257	CW	カーボン	バリスタ
	F	4300	17	49	500	3300	1000	211	2150	4069					

TP-4990シリーズ

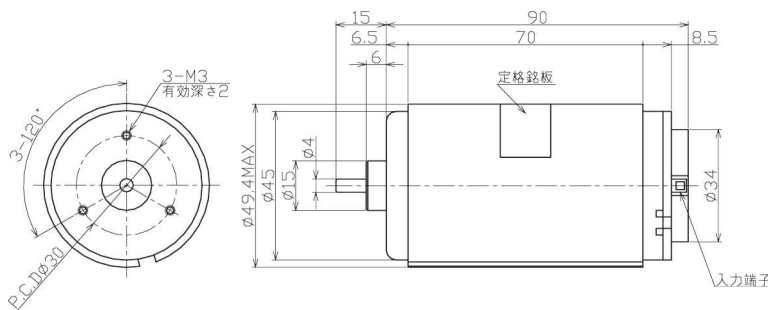

MOTOR
φ 49mm

絶縁階級
E種

ドライバ
TPDR-26

RoHS
対応品

極数: 2
スロット数: 12

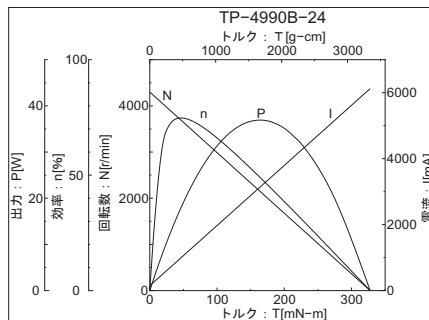
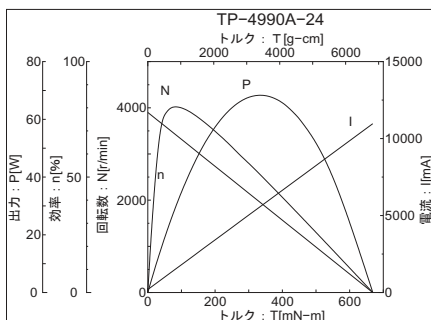

機種名 TP-	電圧 [V]	無負荷		定格				起動(停動)			回転方向 +端子 +印加	ブラシ	ノイズ素子		
		回転数 r/min	電流 mA	出力 W	トルク mN-m	gf·cm	回転数 r/min	電流 mA	トルク mN-m	gf·cm				電流 mA	
4990	A	24	3900	195	25	68.6	700	3500	1300	669	6825	10968	CCW	カーボン	バリスタ
	B	4300	150	24	3400	1400	328	3344	6122						

スリーピース株式会社 営業部
TEL:03-5807-3051 FAX:03-3831-7727
URL :http://www.three-peace.com
E-mail:eigy@three-peace.com

●本カタログに掲載されております製品ならびに製品仕様は、予告なしに変更する場合があります。
●本カタログに記載されておりますコンテンツを、弊社の承諾なしに転載および複製することは、固くお断りいたします。
●弊社製品のコピー品ならびに類似品にはご注意ください。

モータ単体 * 外形図・特性表 *

TP-72114シリーズ

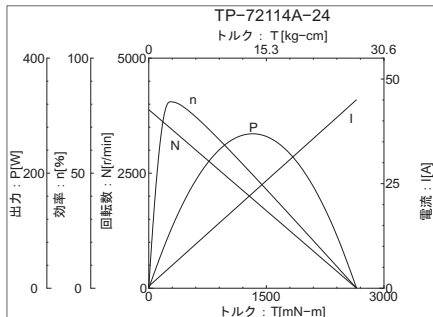
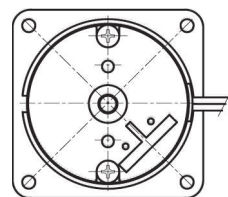
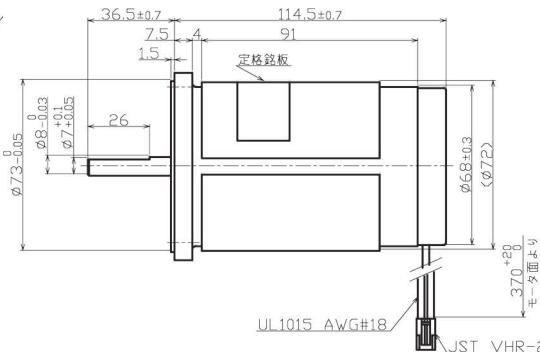
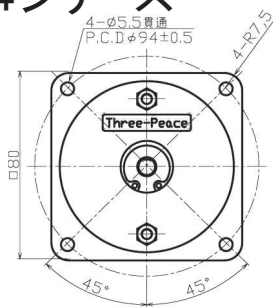
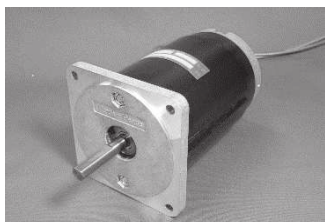

MOTOR
φ72mm

RoHS
対応品

絶縁階級
E種

極数: 2
スロット数: 12

機種名 TP-	電圧 [V]	無負荷		定格				起動(停止)			回転方向 1番ピン +印加	ブラシ	ノイズ素子		
		回転数 r/min	電流 mA	出力 W	トルク		回転数 r/min	電流 mA	トルク						
					mN-m	gf·cm			mN-m	gf·cm					
72114	A	24	3882	460	72	196	2000	3595	3758	2651	27052	45069	CW	カーボン	-

TP-2234シリーズ

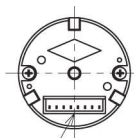
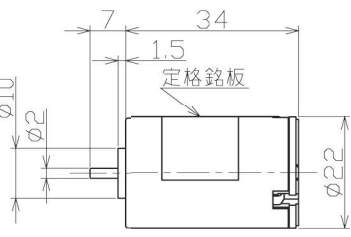
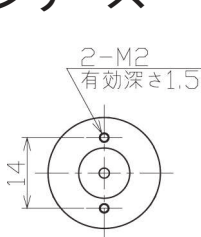

MOTOR
φ22mm

RoHS
対応品

絶縁階級
E種

極数: 4
スロット数: 6

ドライバ
TPDR-41A

● モータ参考駆動回路

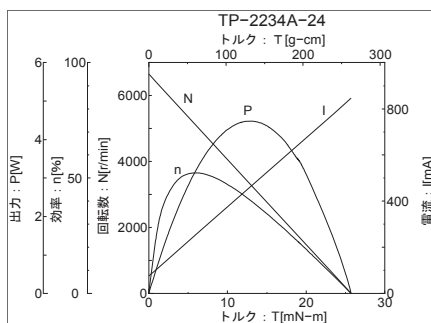
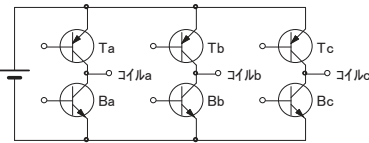

● モータ駆動真理値表

ホールIC			Top Drives			Bottom Drives			回転方向
A	B	C	Ta	Tb	Tc	Ba	Bb	Bc	
1	0	0	0	1	1	0	0	1	CW
1	1	0	1	0	1	0	0	1	
0	1	0	1	0	1	1	0	0	
0	1	1	1	1	0	1	0	0	
0	0	1	1	1	0	0	1	0	
1	0	1	0	1	1	0	1	0	CCW
1	0	0	1	1	0	1	0	0	
1	1	0	1	1	0	0	1	0	
0	1	0	0	1	1	0	1	0	
0	1	1	0	1	1	0	0	1	
0	0	1	1	0	1	0	0	1	ストップ
1	0	1	1	0	1	1	0	0	
-	-	-	1	1	1	1	1	1	
			『0』駆動			『1』駆動			ブレーキ

● モータ内部結線図

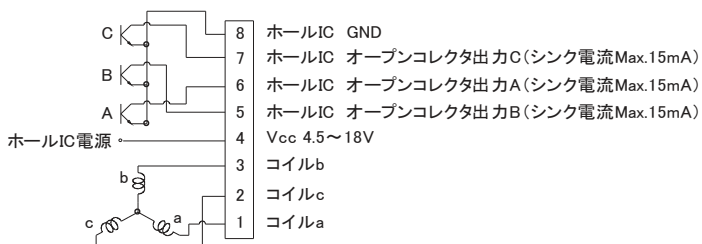

機種名 TP-	電圧 [V]	無負荷		定格				起動(停止)			回転方向	ブラシ	ノイズ素子		
		回転数 r/min	電流 mA	出力 W	トルク		回転数 r/min	電流 mA	トルク						
					mN-m	gf·cm			mN-m	gf·cm					
2234	A	24	6650	76	3.2	5.9	60	5130	252	25.8	263	846	両方向	ブラシレス	-

スリーピース株式会社 営業部
TEL:03-5807-3051 FAX:03-3831-7727
URL :http://www.three-peace.com
E-mail:eigy@three-peace.com

●本カタログに掲載されております製品ならびに製品仕様は、予告なしに変更する場合があります。
●本カタログに記載されておりますコンテンツを、弊社の承諾なしに転載および複製することは、固くお断りいたします。
●弊社製品のコピー品ならびに類似品にはご注意ください。